

HD-TVI 800万画素  
屋外防滴型赤外線ドームカメラ

Ver.1

# RD-CV802SVK

取扱説明書

INSTRUCTION

800 万画素	防滴	カラー カメラ	27mm~ 13.5mm レンズ	赤外線 暗視	最大IR 距離 60m
------------	----	------------	------------------------	-----------	-------------------



## ARUCOM

防犯カメラ・  
監視カメラ専門店 株式会社アルコム

# ご購入頂きありがとうございます

この度は弊社の商品をご購入頂き、誠にありがとうございます。  
株式会社アルコムは、時代とマーケットが求めるセキュリティカメラシステムの販売を通して、全国のお客様に高品質の製品を提供しております。株式会社アルコムでは、より良い製品を提供する為に、事前の通知なしに製品の仕様および文書を変更する事があります。付属品・部品・外観を含む製品は全てのユーザー様にご満足して頂くようデザインされています。また、最善の状況で製品を使用できるように本書をよくお読み下さい。取扱説明書に記載された内容以外の用途及び方法で使用された場合は、保証対象外となる場合がございますのでご注意下さい。

## 目次

取扱上の注意事項	3
同梱物一覧・配線方法	4
製品仕様・寸法図	5
機器取付方法	6
アフターサービスについて	7

## 取扱上の注意

1. 天井に取り付ける際には、カメラの重さを十分考慮し設置してください。  
故障の原因となりますので、カメラを落としたり、強い衝撃や振動を与えないでください。
2. テレビ・無線機・磁石・電機モーター・変圧器・スピーカーなどの電磁波のある場所へのカメラの設置は避けてください。  
これらの装置から発生する電磁波がカメラ映像を歪める恐れがあります。
3. カメラ本体から高熱及び煙が発生した場合には、即座に使用を停止し購入先へお問い合わせください。
4. 人体に危険を及ぼす恐れがあるため、カメラ本体を分解しないでください。分解すると保証対象外となります。故障の際には、ご購入先へお問い合わせください。
5. 使用・不使用中に関わらず、カメラを日光やその他、極端に明るい場所に向けないでください。
6. 濡れた手で電源コードや電源コネクタ付近を触ると感電する恐れがありますのでご注意ください。
7. カメラをオイルやガスが発生する場所付近で使用しないでください。
8. CMOS センサーの表面を直接、手で触れないでください。カメラ本体の汚れを落とす際には、柔らかい布を使用し軽く拭き取ってください。CMOS センサー及びレンズのクリーニングには、エタノールで濡らしたレンズ用洗淨紙又は、綿棒を使用してください。
9. 指定された温度・湿度以外の環境下での動作保証はいたしかねます。

※製品仕様及び外観は予告なく変更する事があります。 予めご了承願います。

# 同梱物一覧

※設置の前に必ず下記の同梱物をご確認ください。

	<ul style="list-style-type: none"> <li>・カメラ本体</li> </ul>		<ul style="list-style-type: none"> <li>・取扱説明書(本書)</li> </ul>
	<ul style="list-style-type: none"> <li>・カメラ取付 ネジ×4</li> <li>・アンカー×4</li> </ul>		<ul style="list-style-type: none"> <li>・カメラ取付部 (ジャンクション ボックス)×1</li> </ul>
	<ul style="list-style-type: none"> <li>・本体直付用 ネジ×3</li> </ul>		<ul style="list-style-type: none"> <li>・レンチ</li> </ul>
	<ul style="list-style-type: none"> <li>・電源アダプタ</li> </ul>		<ul style="list-style-type: none"> <li>・取付プレート</li> </ul>

## カメラの配線方法

### ■デジタルレコーダーへの接続方法

※カメラとモニターを直接接続することはできません。

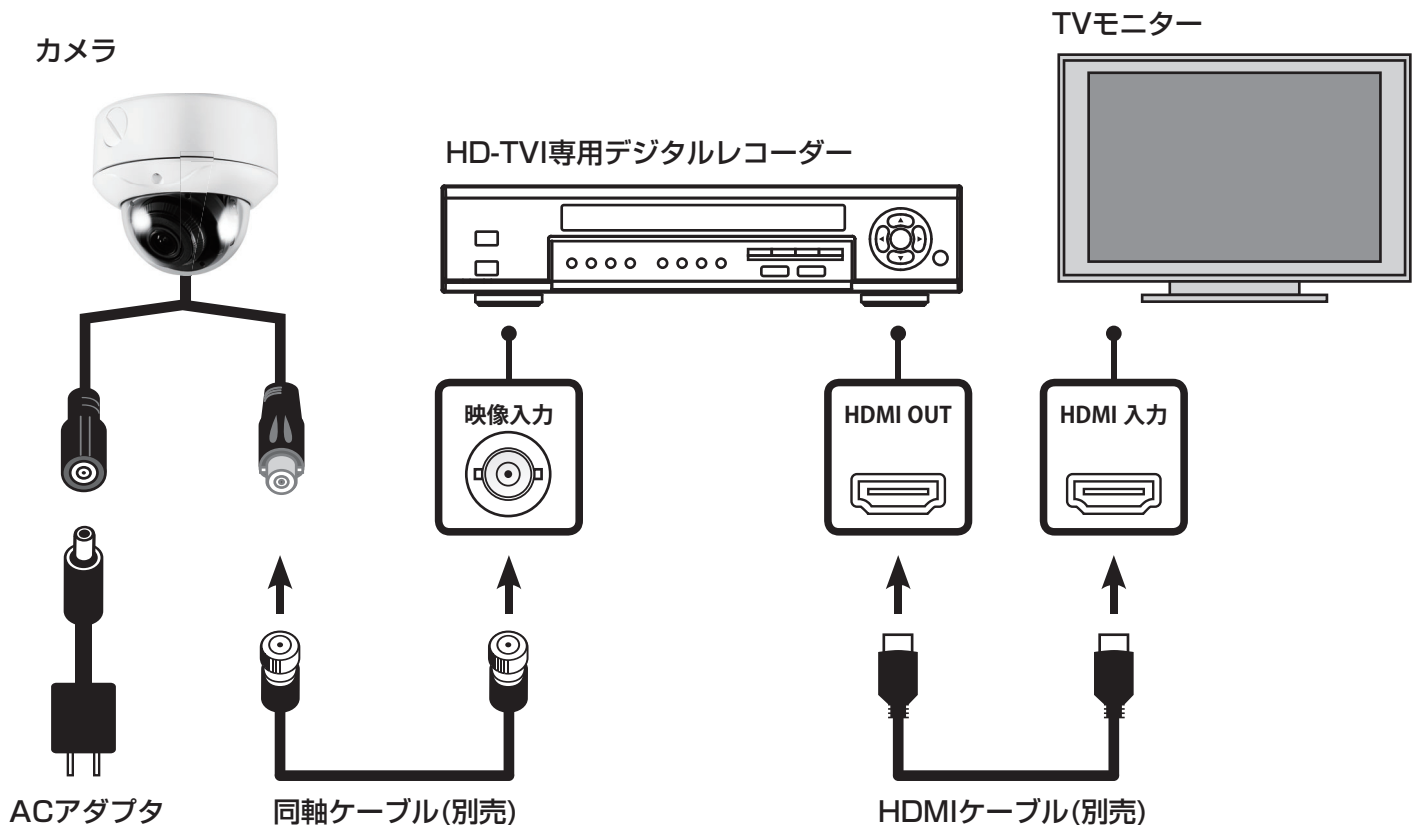

# 製品仕様

型番	RD-CV802SVK
イメージセンサー	8.29MP CMOSセンサ
解像度	3840 × 2160pixel
レンズ	f=2.7~13.5mm
撮影範囲	水平45.6~108.1度
赤外線照射距離	最大80m
映像出力	TV:8MP@12.5fps, 8MP@15fps, 5MP@20fps, 4MP@25fps, 4MP@30fps, 1080P@25fps, 1080P@30fps CVBS: 960H P/N TVI/CVBS
最低被写体照度	カラー:0.003Lux、白黒:0lx(赤外線LED点灯時)
動作可能周囲温度	-40~+60度(湿度:~95%※結露しないこと)
オートゲインコントロール機能	有り
オートホワイトバランス機能	有り
フリッカレス機能	無し
デイナイト機能	有り
WDR機能	有り
外形寸法	約145.2(直径) × 124.1(高)mm
重量	約651g
電源	12 VDC ± 25%/PoC
消費電流	最大9W

# 寸法図

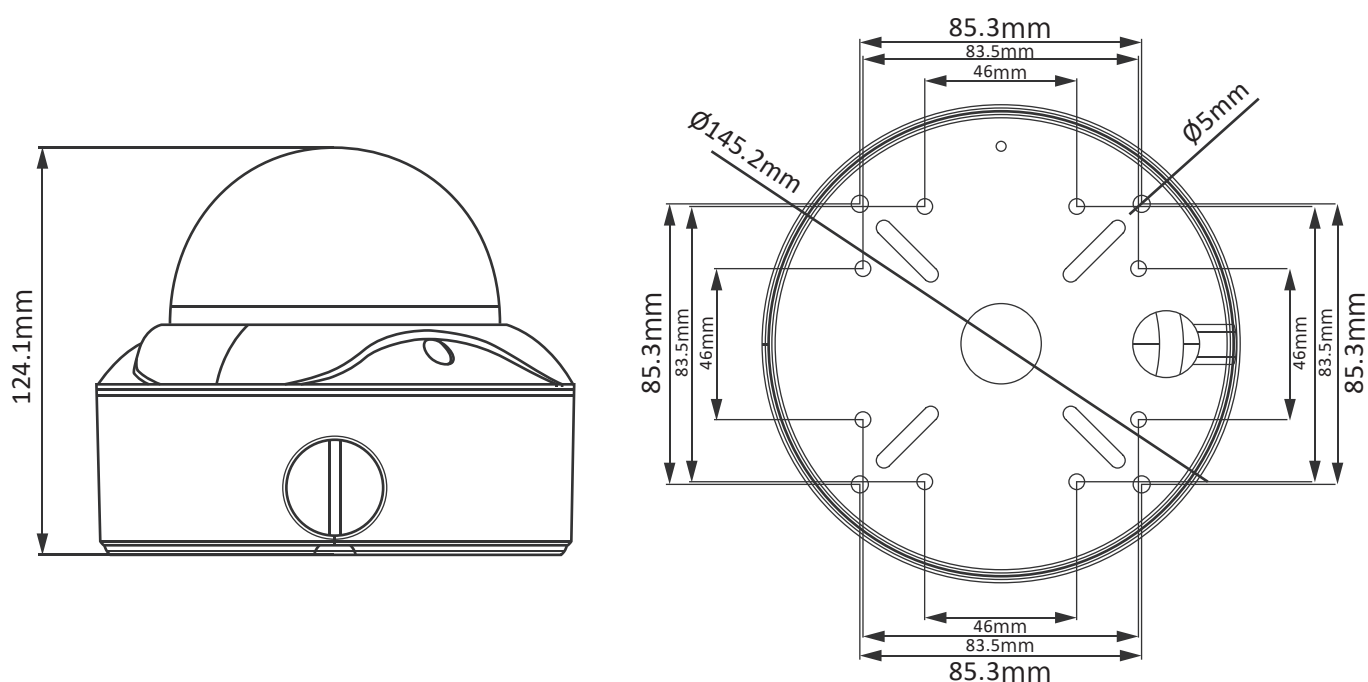

## カメラの取付方法

カメラの取付け・レンズ調整を行うにはカメラカバーを開ける必要があります。

①本体からレンズカバーをはずします。



※付属の専用レンチを使用します。

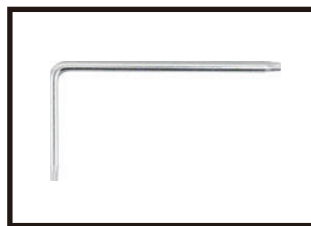

②カメラ取付部を設置場所にネジ止めし、カメラ本体をカメラ取付部にネジ止めします。



※設置の際には取付プレートをご使用ください。

※取付前に、カバー脱落防止用ワイヤーをドライバーではずしてから取付ます。

※設置場所がコンクリートの場合は、付属のアンカーを使用してください。

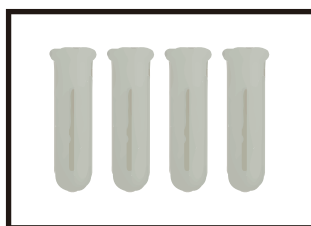

コンクリートアンカー

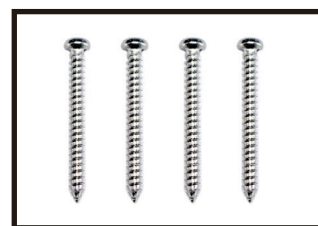

付属のネジ



## カメラの取付方法

### ③撮影範囲の調整を行います。

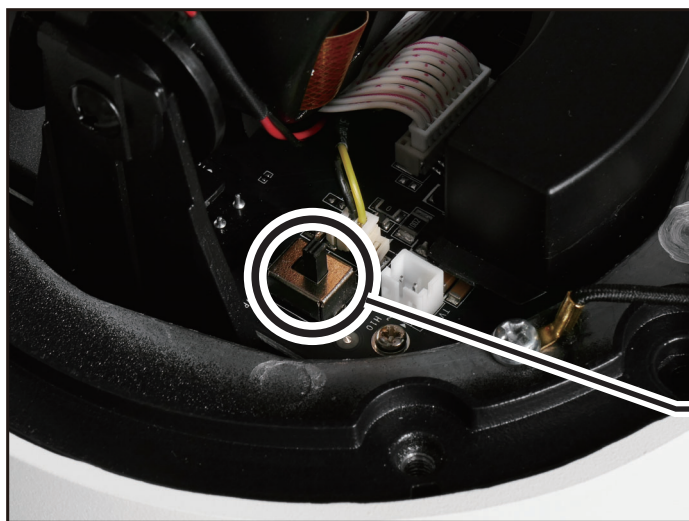

カメラをモニターに接続し、映像を見ながら撮影範囲を調整します。

※切り替えスイッチと調整つまみはレンズを挟み対の位置にあるのでご注意ください。

TVIとアナログを切り替えるスイッチです



電動レンズの調整つまみ

### ②調整つまみを押すとモニターにメニューが表示されます。



1.モニターに表示されたメニューからZOOMを選択します。



2.調整つまみを上下に押すとズームイン・ズームアウト。調整完了後、真ん中を押してメニューに戻ります。

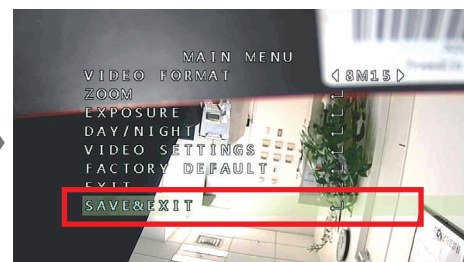

3.SAVE&EXITを押すと変更内容が保存され終了です。

※レコーダーから操作する場合は、PTZ操作機能のズーム (+) で操作を行います。詳しくはレコーダーの取扱説明書をご覧ください。(対応機種のみ)

# アフターサービスについて

この商品は「保証書」を別途添付しております。  
所定事項の記入および記載内容をご確認いただき、大切に保管してください。

正常な使用状態で、保証期間内に万一故障が生じた場合には、保証書記載内容により、お買い上げの販売店（または工事店）が修理いたします。その他の詳細は保証書をご覧ください。

- 保証期間経過後の修理については、お買い上げの販売店にご相談ください。  
修理によって機能が維持できる場合は、お客さまのご要望により有料修理いたします。
- 本機が故障した場合、稼働していない時間に対する営業損失は補償対象外になります。

## 修理を依頼されるときは

下記の事項をお買い上げ販売店にご連絡ください。

- ① 故障の状況（できるだけくわしく）
- ② 品名と品番（HD-TVI 800万画素屋外防滴型赤外線カメラ RD-CV802SVKなど）
- ③ お買い上げ年月日（保証書に記入）
- ④ 製造番号（保証書に記入）
- ⑤ お名前、おところ、電話番号

## ■定期点検・保守について

特に監視用などでご使用の場合は、定期点検・保守の実施をおすすめします。  
詳しくは、お買い上げ販売店（または工事店）にご相談ください。

製品についての  
お問い合わせ

ネット業界初！サポート専用ダイヤル

 **092-707-2002**

受付時間 (平日) 9:15 ~ 17:00 (土・日・祝) 休

## よくあるお問い合わせ

QRコードをスマホで読み込むと、よくあるお問い合わせを  
掲載したFAQへアクセス可能です。

